

BRIAN JAMES TRAILERS

» Connected to you



CARGO DIGGER PLANT2

Doordacht concept voor hedendaags machine transport

NEDERLAND

CARGO DIGGER PLANT 2



CARGO DIGGER PLANT2

Robuust. JA.

Doordacht. JA.

Multifunctioneel. JA.

5

5 JAAR CHASSIS GARANTIE

De innovatieve **CarGO Digger Plant2** serie voorziet in de mogelijkheid om op een geavanceerde en veilige manier machines te vervoeren in de breedste zin van het woord. Dit nieuw doorontwikkeld type heeft reeds geresulteerd in grote afnames bij overheid en verhuurbedrijven die gefocust zijn op veiligheid en efficiëntie.

Als onderdeel van het Brian James programma staat ook dit type garant voor stabiliteit en een voortreffelijke wegligging.



CARGO DIGGER PLANT2

Groot Laadvermogen.

Digger Plant2 heeft een bruto draagvermogen van 2700 KG of 3500 KG. In combinatie met het doordachte krachtige chassis blijft er een groot netto laadvermogen over.

Het verlaagde chassis draagt bij aan het verantwoord, stabiel en veilig transport van Graafmachines e.d.

Het middendeel tussen de rijbanen is voorzien van 18 mm anti-slip ondersteund door dwarsligger.

De rijbanen zijn krachtig en multi functioneel. Degelijke geprofileerde spatschermen zijn gelast aan het chassis.

En maken het mogelijk eenvoudig in- en uit de machine te stappen.



- **Verlengde dissel**

Voor een beter rijgedrag en voldoende ruimte voor de Kraangiek.

- **Robuust neuswiel**

Voorzien van vergrendeling en gemonteerd op ruime afstand van de laadbak.



- **Diverse vastzetogen**

De Digger Plant2 biedt een verscheidenheid aan mogelijkheden om uw machine goed en veilig vast te kunnen zetten. In combinatie met de geperforeerde rijbanen staat uw machine rotsvast.

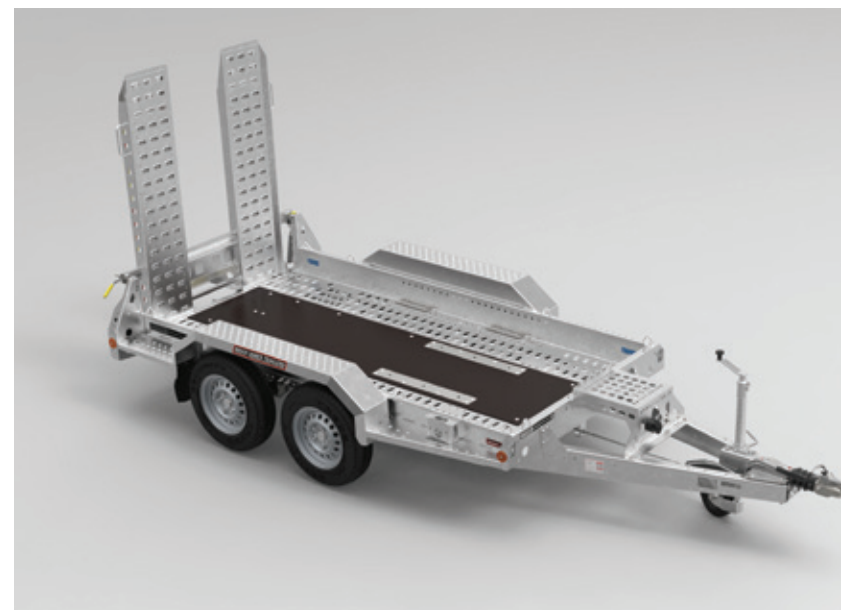

- **Laadbaksteun**

Standaard op de CarGO Digger Plant2.

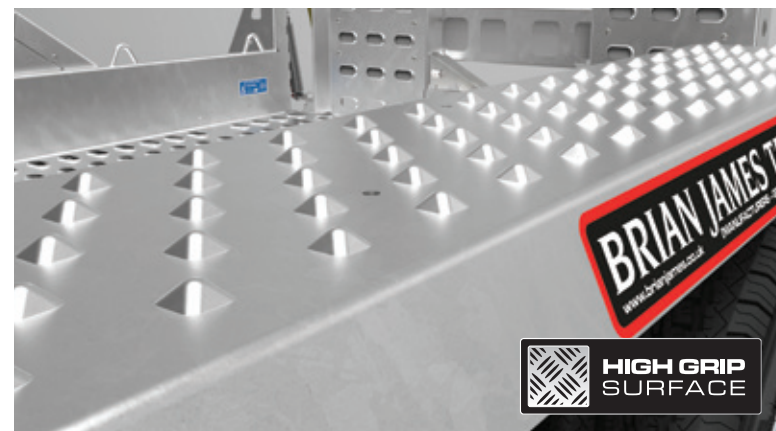

- **Anti-slip**

Geperforeerde robuuste stalen spatschermen bestand tegen het ruige werk en uitglijden.



● **Comfortabele wegligging**

Digger Plant2 is ontwikkeld voor de lange afstand en zware belading.

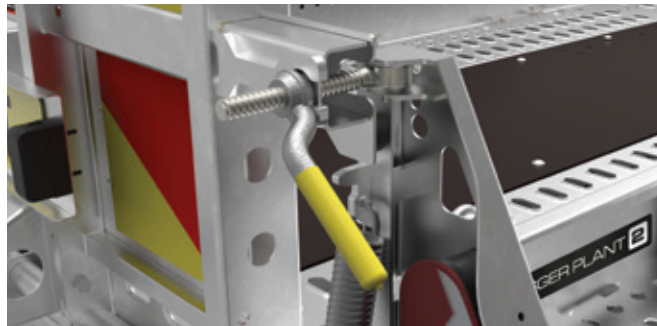

● **Vergrendeling**

De sluiting van de achterklep is zelfspannend en voorzien van een rubber aanslag om lawaai te voorkomen.



● **50mm koppeling slot**



● **Stevige constructie**

De kracht van de Digger Plant2 zit onderhuids. Veerkrachtig staal is de basis van het chassis ondersteund door langsliggers. Onder de 18 mm vloerplaat. Garantie voor een lange levensduur. Een laag eigen gewicht resulteert in een hoog netto draagvermogen.

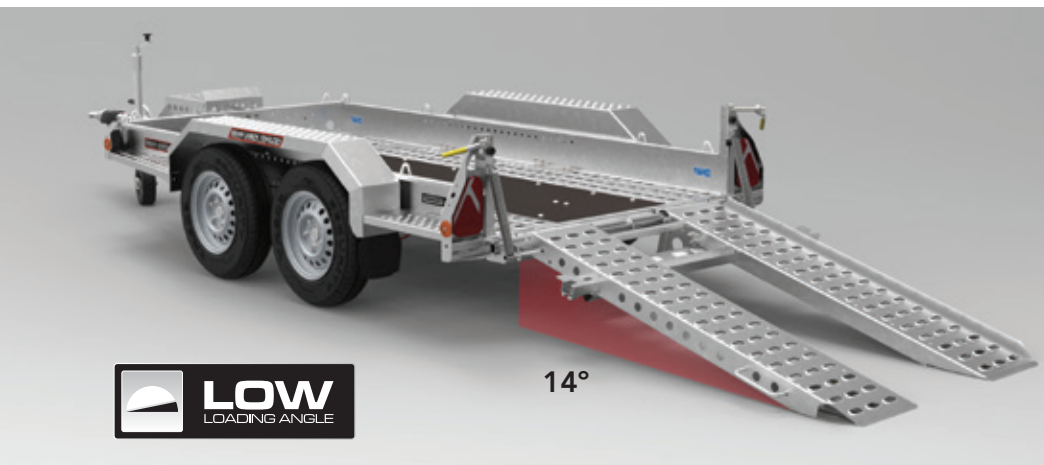

● **Oprijhoek**

Digger Plant2 heeft een oprijhoek van 14 graden die het mogelijk maakt om probleemloos te kunnen laden en lossen.

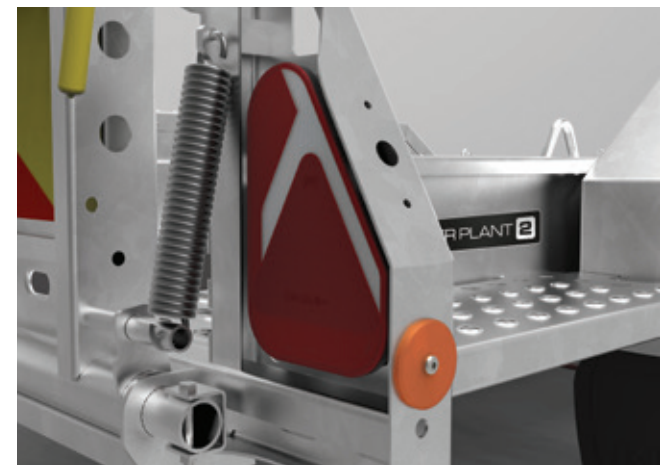

● **Hoogwaardige verlichting beschermd in een behuizing.**
Tegen meerprijs ook in LED te verkrijgen

○ **Optionele LED verlichting**

Veiliger en betrouwbaar.

LED verlichting : Opmerking

LED lampen zijn niet compatible met alle trekkende voertuigen. Dit kan onverwachte gevolgen hebben. Controleer de mogelijkheden.

● Standaard. ○ Optie tegen meerprijs.

OPTIES

Voor veiliger en efficiënter te werken.

Een brede keuze uit opties voorzien in de mogelijkheid om efficiënt te kunnen werken. Ook naderhand aan te brengen.



○ **Markeringsborden** op de achterzijde en versterkte midden segment tussen de rijplaat combi.

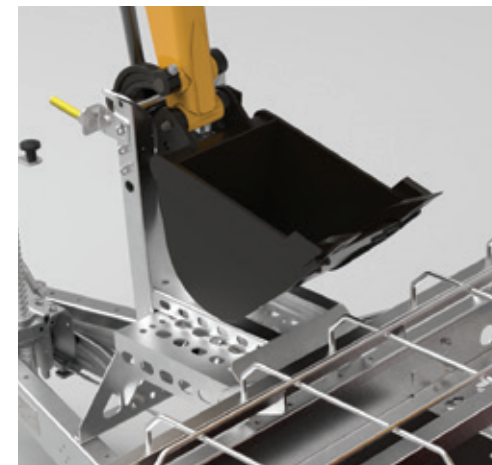

○ **Graafbakarm vergrendeling**
Deze steun begeleid en beveiligd de arm met graafbak door middel van een krachtige pen.

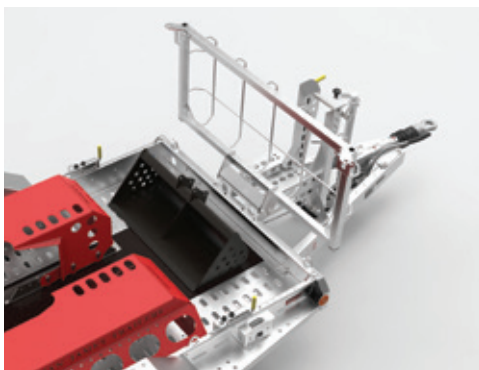

○ **Graafbak box**
Voor het veilig afsluiten van de graafbak en andere losse componenten.

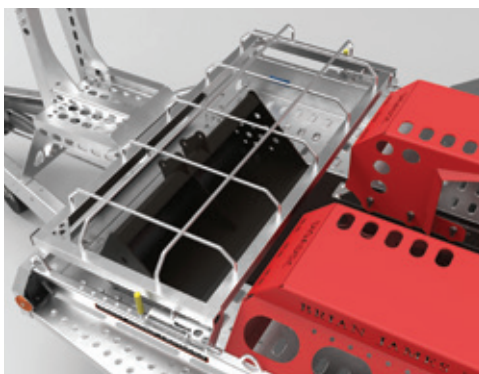

○ **DigaDoc™** Winnaar van de UK veiligheidsprijs 2014.

Speciaal op gebied van veilig en verantwoord werken is dit de oplossing om graafmachines op de meest veilige manier te vergrendelen.

DigaDoc™ is een gepatenteerd vergrendeling systeem van Brian James.





● Wielbout indicator



● Machine aanrijdblokkering in combinatie met spanbanden een solide vergrendeling.



● reservewiel gemonteerd aan de voorzijde.



● Verstelbare oprijplaten maken het mogelijk om machines in verschillende breedtes te laden en lossen. Gefabriceerd in hoogwaardig staal met open grip structuur en voorzien van een nylon glijbus om lawaai te voorkomen.

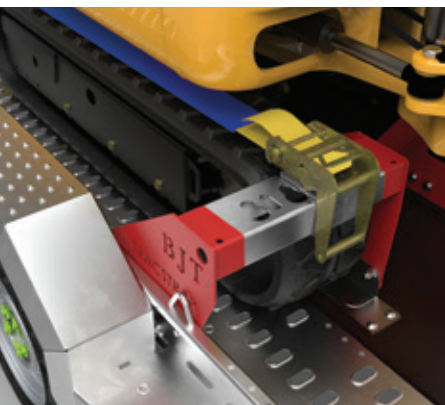

● TracStrap system

Het unieke Brian James vergrendelingsysteem voor uw machines. Eigen ontwikkeling om eenvoudig en zeker veilig te transporteren. (TÜV Nord test is een gepatenteerd vergrendeling systeem van Brian James 8114838799). Op maat af te stellen en voorzien van 10 Tons Spanbanden voorzien van een hoes.



● Dingoog van 40 mm optioneel.



CARGO DIGGER PLANT 2

○ Ooprijplaat combi ondersteund door veren

○ DigaDoc™ – Een kooi links en rechts gemonteerd waar de rupsen van de kraan in vergrendeld worden

○ Graafbakarm steun

○ Graafbak box – ten behoeve van het veilig vergrendelen van de graafbak met toebehoren

○ Dinoog – 40mm

● Robuuste spatschermen en afscherming voorzien in makkelijk in- en afstappen

○ Krachtige veren assisteren bij het bedienen van de ooprijklep combi

○ Geperforeerde ooprijplaten voor een optimale ooprijhoek

TECHNISCHE INFORMATIE

STANDAARD		
BUITENLENGTE mtr. A	2.80	3.20
DRAAGVERMOGEN		
Bruto draagvermogen kg	2,700	3,500
Laadvermogen kg	2,195	2,818
Ledig gewicht kg	505	682
AFMETINGEN		
Nuttige binnenbreedte m B	1.30	1.70
Totale buitenbreedte m C	1.79	2.32
Totale buitenlengte m D	4.65	5.12
Laadvloerhoogte m	0.38	0.40
Koppelinghoogte in beladen toestand (hart koppeling) m	0.40	0.40
Oprijhoek	14°	14°
ONDERSTEL		
Assen	2	2
Bandenmaat	13" (165 6pr)	12" (195/60)
Afgedichte Lagers	●	●
Reservewiel	○	○
MODEL		
Product Bestelnummer	543-0110	543-1320
OPTIES		
ACHTERZIJDE		
Verstelbare oprijplaten x 2	○	○
Oprijplaat combi ondersteund door veren	○	○
Versterkte midden segment tussen de rijplaat combi	○	○
VERLICHTING		
LED verlichting	○	○
LED lampen controle unit	○	○
LADING ,WIELEN EN VEILIGHEID		
Laadbakbox - Opbergkooi aan de voorzijde voor graafbak	○	○
Aanrijdblokkering	○	○
DigaDoc™ - Ultieme veiligheidskooi voor de rupsen	○	○
TracStrap System - Veilig en efficiënt met robuuste spanband en rups blokkering	○	○
Graafbakarm beveiliging	○	○
Laser gesneden vastzetogen	Ovale ogen in de volledige rijbanen	
Dinoog 40 mm	○	○
Vastzetbanden	○	○
Markeringsborden op de oprijplaten	○	○
Reservewiel gemonteerd	○	○
Wielbout indicatie	○	○
Wielschokbrekers	○	○
Tracker - Anti-Theft Device	○	○
Anti diefstal wielblokkering	○	○
Bandenspanning controle systeem	○	○
Adapter 7 / 13 pin	○	○

● Standaard. ○ Optie tegen meerprijs.

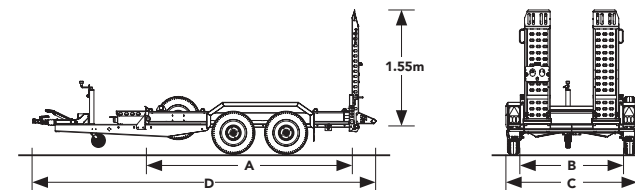

KWALITEIT

Brian James Trailers is fabrikant van toonaangevende trailers, sinds 1979. Bij aankoop van een Brian James Trailer kun je er absoluut zeker van zijn dat het is ontworpen en gebouwd naar de hoogst mogelijke normen. Onze ingenieurs combineren top-kwaliteit en vakmanschap met de beste materialen en eerste klas presentatie. Licht maar sterk, zijn onze trailers gemaakt om de veiligheid, efficiëntie en duurzaamheid te verbeteren.

5 Jaar chassis garantie

De Brian James Trailer wordt geleverd inclusief een niet overdraagbare chassis garantie van 5 jaar. Ingaande vanaf de eerste registratiedatum.

Deze garantie is van toepassing bij normaal gebruik van de trailer zonder overbelasting en waarvoor de trailer is gefabriceerd.

Iedere claim wordt in overleg met BJT UK en onder auspiciën van de dealer afgehandeld. Andere gegalvaniseerde componenten kunnen bij reparatie aangetast worden waarvoor wij niet verantwoordelijk zijn.

BJT is niet aansprakelijk voor gederfde inkomsten in geval van een garantie afwikkeling.

Aanspraak op garantie is alleen van toepassing indien de trailer correct is onderhouden door een erkend aanhangwagenbedrijf en de onderhoudswerkzaamheden correct en volledig zijn nageleefd.

5 5 JAAR
CHASSIS
GARANTIE

**CARGO DIGGER PLANT2 TRAILER
SAMEN TE STELLEN NAAR WENS**





BRIAN JAMES TRAILERS

» Connected to you

Attentie

Specificaties en uitvoeringen kunnen afwijken.
Fotos en illustraties zijn informatief en kunnen
zonder overleg gewijzigd worden.

www.brianjames-europe.com

© BRIAN JAMES TRAILERS LIMITED.
Printed in the UK.

Edition CGDIGPL2NL17Q4_1

Brian James Trailers Europe
Pop Dijkemaweg 35a
9731BB Groningen, NL

T +31 (0)50 54 101 54

Brian James producten zijn te verkrijgen via een landelijk dealernetwerk.
Voor meer informatie bel of bezoek onze website.

www.brianjames-europe.com

Dealer informatie.

